



امارت اسلامی افغانستان
هیئت رهبری شرکت های امارتی



د افغانستان اسلامی امارت
د امارتی شرکتونو رهبری پلاوی



Islamic Emirate of Afghanistan Afghan Telecom Corporation

د افغان تیلی کام مخابراتی امارتی شرکت لوی ریاست
د مالی او اداری معاونیت
د تدارکاتو ریاست
د پیرو دلو آمریت
د اجناسو او خدماتو پیرو دلو مدیریت

(موضوع : اعمار یک سلب جنراتور یک سلب بطری بانک همراه سایه بان در سایت TAK506 و باز و انتقال یک پایه
تاور 30 متره گاید ماست موقعیت سابقه سایت متذکره و نصب آن در موقعیت جدید)

شماره درخواست نرخدهی: { 4122 }

تاریخ صدور درخواست نرخدهی به قمری: { 1445/12/16 }

تاریخ صدور درخواست نرخدهی به شمسی: { 1403/4/ 3 }

جنس فوق ضرورت : معاونیت عملیاتی بیسیم (آمریت RF&BSS)

تاریخ ترتیب استعلام : (16 / 12 / 1445)

- (1) اداره {نام اداره تدارکاتی را درج کنید} تخصیص بودجه لازم برای تدارک اجناس/ خدمات غیر مشورتی مندرج این درخواست را دارد.
- (2) آفر سربسته شما الی {تاریخ و وقت را درج کنید} یا قبل از آن به دفتر {مدیریت خریداری امریت تهیه و تدارکات شرکت افغان تیلیکام} تسلیم داده شود.
- (3) آفر ها نیکه بعد از میعاد تسلیمی ارائه گردند، بدون اینکه باز شود مسترد می گردد. پاکت حاوی آفر باید به صورت واضح عبارت نرخ برای {نام اجناس / خدمات غیر مشورتی را درج کنید} نشانی شده باشد.
- (4) آفر ارائه شده در آفرها باید الی مدت (30) روز تقویمی سر از تاریخ ختم میعاد تسلیمی آفرها اعتبار داشته باشد.
- (5) در صورت تغییر در مقدار نیازمندی، اداره می تواند مقدار نیازمندی تقاضا شده را الی (25) فیصد زیاد و یا کم نماید، مشروط به اینکه قیمت مجموعی آن از حدود صلاحیت پولی برای درخواست نرخ گیری تجاوز ننماید.
- (6) ترجیح داخلی مطابق حکم چهارم طرز العمل تدارکات قابل اجرا است. {مورد ترجیح داخلی و فیصدی آنرا درج نمائید}.
- (7) آفر گشائی در محضر عام حتمی نبوده و فرمایش دهنده مکلف به قبول نازلترین نرخ نمی باشد. در صورت رد هر یک یا تمام آفرها فرمایش دهنده کدام مسؤلیت در قبال داوطلب تهیه/ارائه کننده ندارد.
- (8) آفر دهنده اسناد ذیل را با آفر خویش ضمیمه می نماید:
 - 1- جواز تجارتي/ فعالیت/ کار قابل اعتبار؛
 - 2- نمبر تشخیصیه مالییه؛
 - 3- اجازه نامه تولید کننده (در صورت لزوم).
 - 4-
- (9) سند نرخ گیری تکمیل و توسط شخص با صلاحیت یا نماینده تهیه/ ارائه کننده در هر صفحه مهر امضاء شده باشد. نام کارمند صادر کننده درخواست نرخ گیری:

امضاء هیئت

امضاء هیئت

امضاء هیئت

جدول اقلام و قیمت ها

شماره	اسم و تشریح با مشخصات تخنیکی اقلام	واحد	مقدار	قیمت فی واحد به افغانی	قیمت مجموعی به افغانی
1	اعمار یک سلب جنراتور همراه با سایبان در سایت TAK506 مطابق مشخصات ضمیمه کوردینات مذکور کوردینات سایت جدید تخار: 36.7381-69.5318	PCS	1		
2	اعمار یک سلب بطری بانک BTS همراه با سایبان آن در سایت TAK506 مطابق مشخصات ضمیمه	PCS	1		
3	باز و انتقال تاور 30 متره گاید ماست از سایت TAK520 و نصب دوباره آن در ساحه جدید همراه با انکربولت فاوندیشن مطابق مشخصات ضمیمه	PCS	1		
نوت: باز دید از ساحه لازمی میباشد.					
نوت:					
<p>✓ له هغو شرکتونو څخه چی تدارکاتی پروسو کی د بڼکته نرخ ورکولو او اړوند استعمال مطابق د اجناسو، خدماتو او ساختمانی چارو د تهیه او ترسره کولوکی گتونکی وبلل شی او د برنډگی مکتوب ورکړل شی نو د پروژې د مجموعی قیمت څخه 10% د تضمین په ډول اخیستل کیری.</p> <p>✓ که چیرته گتونکی شرکتونه د برنده گی مکتوب څخه وروسته و نه توانیږی چی په پروژه کی درج شوی اجناس، خدمات او ساختمانی چاری تهیه او ترسره کړی نو د اړوند پروژې 10% تضمین د یو کال لپاره افغان تیلی کام مخابراتی امارتی شرکت سره د تضمین په ډول پاتی کیری.</p> <p>✓ هغه شرکتونه چی په تدارکاتی پروسو کی گتونکی شی نو مکلف دی چی د اطلاعیی د تسلیمی پر مهال د اړوند پروژې غوښتل شوی 10% تضمین سند چی په معرفی شوی اکونت کی جمع شوی وی، د تهیه او تدارکاتو ریاست اړوند د پیروډلو آمریت ته تسلیم کړی.</p>					
مجموع قیمت به ارقام بشمول مالیات: عدد					
مجموع قیمت به حروف بشمول مالیات:					
مجموع مبلغ مالیات به ارقام و حروف:					
مجموع قیمت به ارقام بدون مالیات: عدد (قابل پرداخت)					
مجموع قیمت به حروف بدون مالیات (قابل پرداخت)					
مدت ضمانت (ورانتی/ گرتتی) بعد از تاریخ اکمال:					
مشخصات ضم پیشنهاد می باشد:					
یاداشت: هرگاه شرکت میخواهند انصراف کند باید از تاریخ استعمال نرخگیری الی دو یوم انصراف خود را بطور رسمی ارایه نماید. شرکت برنده مکلف است که بعد از برنده شدن باید جنس/خدمات را در ظرف یک هفته ارایه نماید.					

مشخصات تخنیکی اجناس

شماره	اقلام	مشخصات
آدرس مشخص شرکت: ایمیل آدرس شرکت:		
اسم تهیه/ ارائه کننده:		مهر تهیه/ ارائه کننده
اسم شخص یا نماینده با صلاحیت تهیه/ ارائه کننده:		
امضای شخص یا نماینده تهیه/ ارائه کننده:		
تاریخ:		
شماره تلفون حتمی:		

یادداشت: فرمایش گیرنده کاپی رهنمود، ساخت و مودل، بروشور و یا فهرست تجهیزات یا خدماتی را که اکمال می نماید ضمیمه نماید. معلومات فوق جهت ارزیابی مؤثر آفرها استفاده می گردد.

شرایط تدارک و پرداخت

شرایط ذیل صرف با موافقه تحریری فرمایش دهنده قابل تغییر می باشد.

- (1) تهیه کننده مکلف به پرداخت تأمینات و تضمینات می باشد، تأمینات از سر جمع پول 5 الی 15 فیصد اخذ میگردد و بعد از تکمیل و رانتهی به اکانت شرکت انتقال میگردد.
- (2) بعد از اکمال خدمات غیر مشورتی/ تهیه اجناس، تهیه/ ارائه کننده باید نسخه اصلی و (2) کاپی بل (Invoice) را به فرمایش دهنده تسلیم نماید؛
- (3) پرداخت توسط فرمایش دهنده، طی مدت (30) روز کاری درمقابل مقدار واقعی اجناس/خدمات غیر مشورتی تهیه شده صورت می گیرد.
- (4) فرمایش دهنده میتواند در حالات ذیل با ارسال اطلاعیه کتبی به تهیه/ ارائه کننده، امر خریداری را کاملاً یا قسماً فسخ نماید:
 - 1- تهیه/ ارائه کننده موفق به تحویل بخش یا تمام اجناس در ظرف مدت معینه در امر خریداری نشود؛
 - 2- تهیه/ ارائه کننده موفق به اجرای مکلفیت های دیگر تحت امر خریداری نشود.
 - 3- هرگاه در اجناس اکمال شده یا خدمات ارائه شده نواقص و یا کاستی ها مشاهده گردد، تهیه/ ارائه کننده مکلف به رفع نواقص و کاستی ها در مدت (3) روز کاری بعد از دریافت اطلاعیه در مورد می باشد، در غیر آن فرمایش دهنده می تواند امر خریداری را فسخ نماید.
 - 4- هرگاه تهیه/ ارائه کننده، در جریان داوطلبی و یا حین اجرای وظایف محوله تحت امر خریداری اقدام به فساد و تقلب نموده باشد.
 - (5) هرگاه در درخواست نرخ گیری میعاد ضمانت (وارنتی/ گرننتی) تصریح گردیده باشد، تهیه/ ارائه کننده مکلف به تعویض در طول مدت معینه می باشد.

اصلاح اشتباهات محاسبوی

(1) اشتباهات محاسبوی طور ذیل تصحیح می گردد:

- 1- در صورت تفاوت میان مبلغ به ارقام و حروف، مبلغ به حروف قابل اعتبار می باشد؛
- 2- در صورتیکه تفاوت میان قیمت فی واحد و قیمت مجموعی وجود داشته باشد، قیمت فی واحد برای ارزیابی قیمت ها و ترتیب امر خریداری قابل اعتبار می باشد؛
- 3- در صورت موجودیت تفاوت میان نرخ فی واحد و قیمت مجموعی (حاصل ضرب مقدار در نرخ فی واحد)، نرخ فی واحد قابل اعتبار می باشد، هرگاه از نظر فرمایش دهنده اشتباه در نقاط اعشاری در قیمت فی واحد برجسته باشد، در این صورت قیمت مجموعی اقلام طوریکه نرخ داده شده است قابل اعتبار بوده و قیمت فی واحد باید اصلاح شود.
- 4- فرمایش دهنده مطابق مندرجات فوق اشتباهات محاسبوی را اصلاح و بعد از اخذ موافقه کتبی داوطلب در قیمت مجموعی آفر محاسبه می نماید.
- 5- داوطلب مکلف به پذیرش اشتباهات محاسبوی در آفر خویش می باشد. در صورت عدم پذیرش اشتباهات محاسبوی توسط داوطلب، آفر وی رد می گردد.



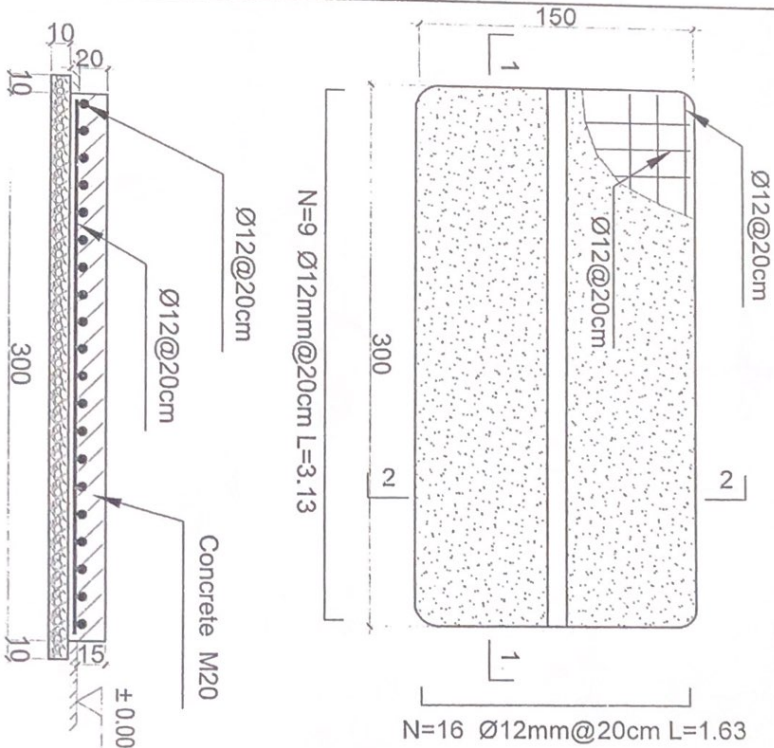

1-1 section

Outdoor BTS Foundation

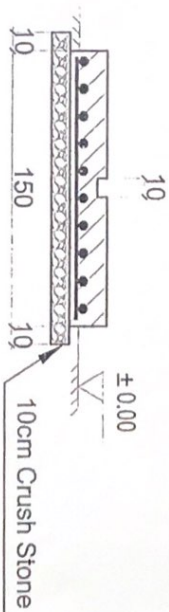

2-2 section

- Notes:
1. The foundation is adopts reinforced concrete, the concrete is M20; (M20:compressive strength is 20N/mm²); the foundation lays on a 10cm thick crush stone pad;
 2. Ø12: mild steel, rebars strength 210N/mm²
 3. minimum concrete cover for rebar is 3.5cm,
 4. All units are in cm
 5. All edges of the Slab should be curve

REVISION RECORDS	NO	DATE	DESCRIPTION
1			

USERNO:	1002
PROJECT TITLE / NO:	OSLA 1 TOP STRES
DRAWING TITLE:	Slab for BTS SITE
DESIGN BY:	SAUD DEPARTMENT
CHECKED BY:	SAUD DEPARTMENT
APPROVED BY:	SAUD DEPARTMENT
SCALE:	1:100 @ A3
ACTUAL DATE:	4/2/2017
ISSUE DATE:	

OWNER:	Ministry of Communications and Information Technology
DESIGNER:	SAUD DEPARTMENT
APPROVED BY:	SAUD DEPARTMENT

Ush | Saudi Telecommunication Company
 11159 | SAUDI
 11159 | SAUDI

REVISION RECORDS

NO.	DATE	DESCRIPTION
1	2/1/20	ISSUED FOR TENDERS
2	2/1/20	ISSUED FOR TENDERS

LEGEND

	THICK CHANNEL
	USE 4" GALVANIZED PIPE
	USE 24 GAGE GI SHEET

PROJECT TITLE AND
GSM SITES

DRAWING TITLE:
San robot for STS
(Construction)
DRAWN BY:
SADIK DEPARTMENT
CHECKED BY:
SADIK TEAM

APPROVED BY:
SADIK DEPARTMENT

SCALE: 1:100 @ A3
ACTUAL DATE: DRG NO:
REVIS DATE:

OWNER:
MCTT - Ministry of Communication and
Information Technology
JALAN SARA 1/2019/2019
KUALA LUMPUR
SALAM RECONSTRUCTION COMPANY
4740011111

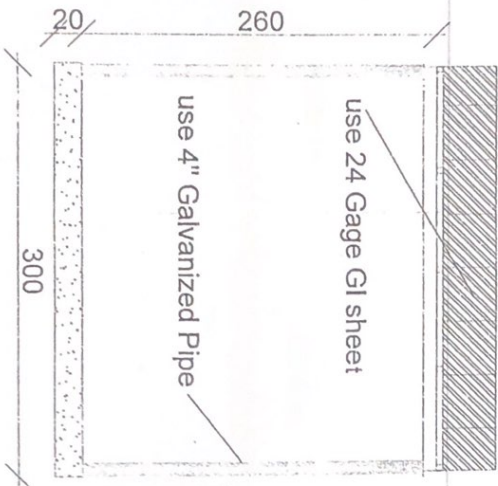
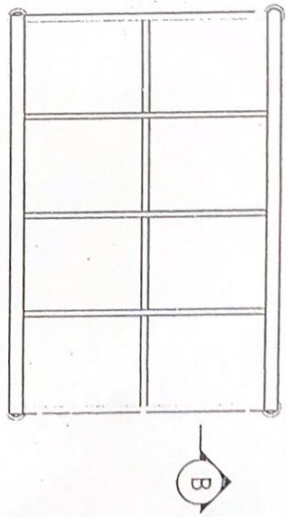
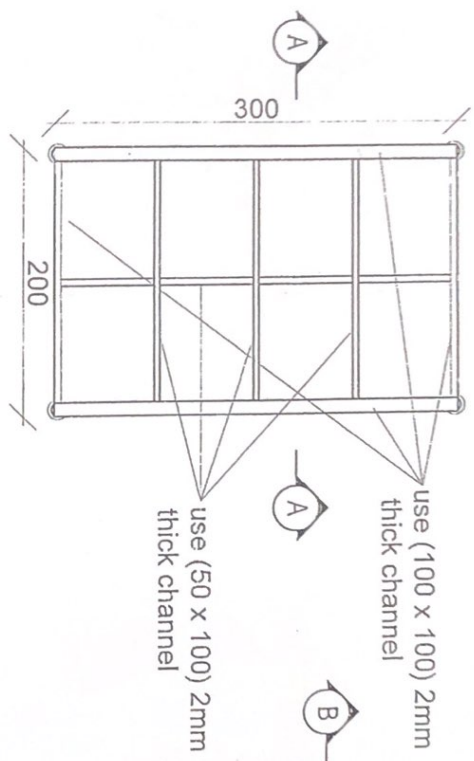

Section BB

24 Gage GI sheet
18mm water proof board

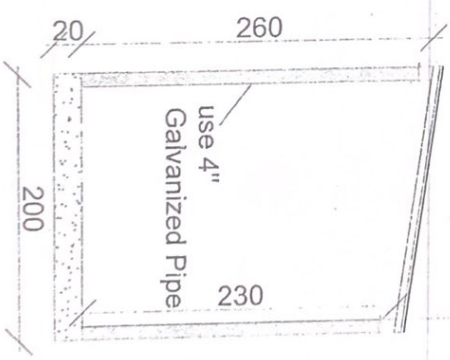

Section AA

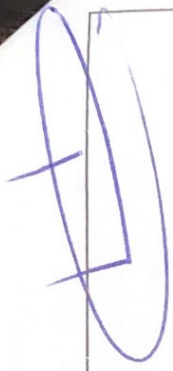

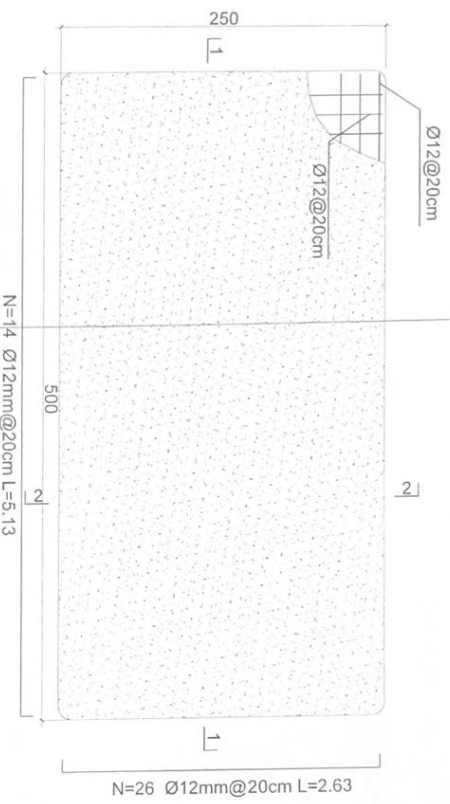

- Notes:
1. The foundation is adopts reinforced concrete, the concrete is C20; (C20 compressive strength is 20N/mm²); the foundation lays on a 10cm thick crush stone pad;
 2. Ø12: mild steel, rebars strength 210N/mm²
 3. minimum concrete cover for rebar is 3.5cm,
 4. All units are in cm
 5. All edges of the Slab should be curve

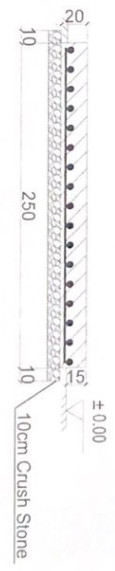
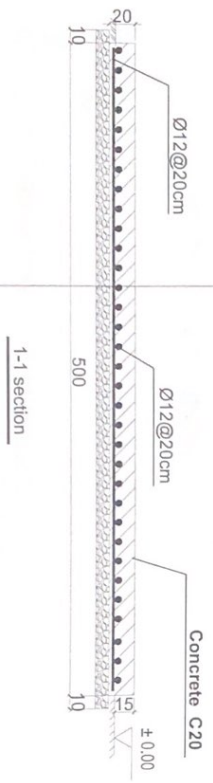

Generator Foundation

Generator Foundation

REVISION RECORD

NO	DATE	BY
1		

LEGEND



PROJECT TITLE / NO
GSM SITES

DRAWING TITLE
GFC/GSM

DRAWN BY
Project Implementation Dir

CHECKED BY
Project Implementation Dir

APPROVED BY
Project Implementation Dir

SCALE
1:100 @ A3

ACTUAL DATE
08

ISSUE DATE

OWNER

Alm | SaniTikomira
418 828 511



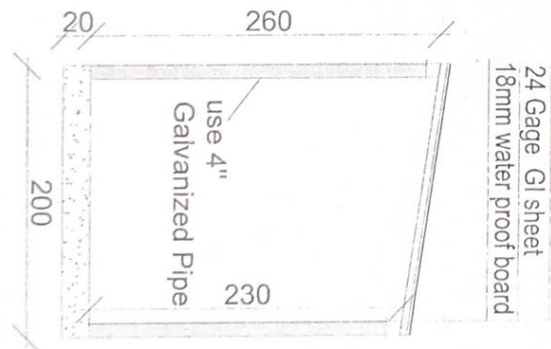
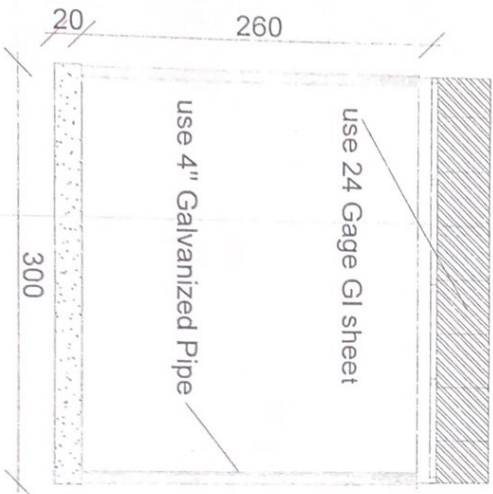
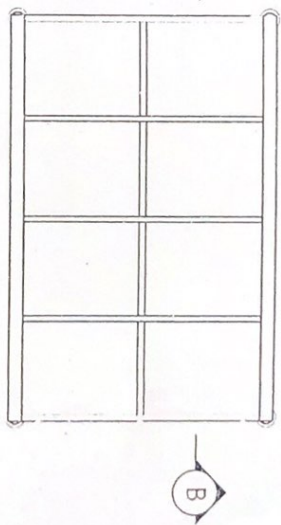
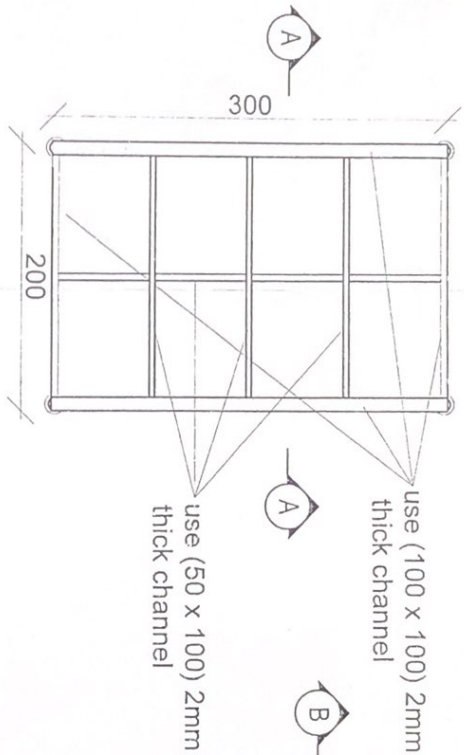

REVISION RECORD

NO.	DATE	DESCRIPTION

LENDING

PROJECT TITLE NO.

CONTRACT NO.

DRAWING TITLE

SCALE

DATE

PROJECT NO.

CLIENT

DESIGNER

CHECKER

APPROVER

SCALE

ACTUAL DATE

ISSUE DATE

OWNER

PROJECT

ADDRESS

PHONE

FAX

EMAIL

WEBSITE

LOGO

Guyed Tower Foundation-1

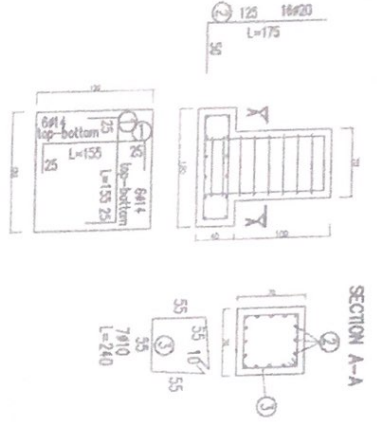

**30m - Guyed Tower Foundation-1
(FOR ONE FOOTING)**

BAR TYPE	DIA. (mm)	LENGTH (cm)	NO OF BARS	UNIT WT. (kg/m)	WT. (kg)	TOTAL WT. (kg)
1	φ14	155	24	1.21	45.01	45.01
2	φ20	175	16	2.47	68.92	68.92
3	φ10	240	7	0.617	10.37	10.37
TOTAL WEIGHT OF STEEL (kg) =					125	
LEAN CONCRETE VOLUME (CU M) =					0.14	
REINFORCED CONCRETE VOLUME (CU M) =					1.07	
EXCAVATION (CU M) =					2.2	
REINFORCEMENT STEEL CONCRETE					S440	
					C20	

Guyed Foundation-2

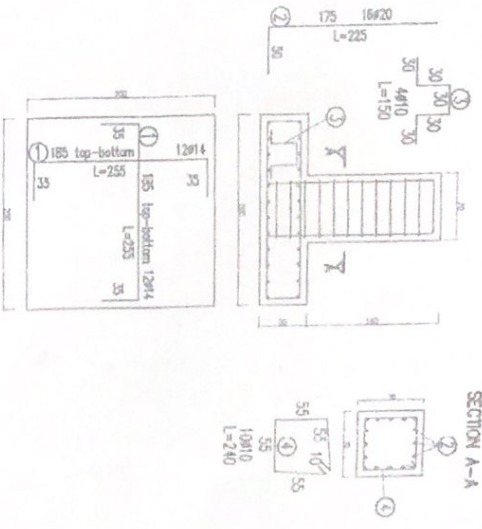

**30m - Foundation For Cables - 2
(FOR ONE FOOTING)**

BAR TYPE	DIA. (mm)	LENGTH (cm)	NO OF BARS	UNIT WT. (kg/m)	WT. (kg)	TOTAL WT. (kg)
1	φ14	255	4S	1.21	14.810	14.810
2	φ20	225	16	2.47	68.92	68.92
3	φ10	150	4	0.617	3.70	3.70
4	φ10	240	1C	0.617	14.81	14.81
TOTAL WEIGHT OF STEEL (kg) =					256	
LEAN CONCRETE VOLUME (C.L.M.) =					0.40	
REINFORCED CONCRETE VOLUME (CU M) =					2.70	
EXCAVATION (CU M) =					8.5	
REINFORCEMENT STEEL CONCRETE					S420	
					C20	

NOTES:
 1. ALL DIMENSIONS ARE IN MILLIMETERS UNLESS SPECIFIED.
 2. CONCRETE COVER SHALL BE 75mm UNLESS OTHERWISE SPECIFIED.
 3. THE ALLOWABLE BEARING CAPACITY OF THE SOIL IS 200 N/5sqm.
 4. ALL MATERIAL SHOULD BE LAD IN 20-25 cm AND BE COMPACTED.



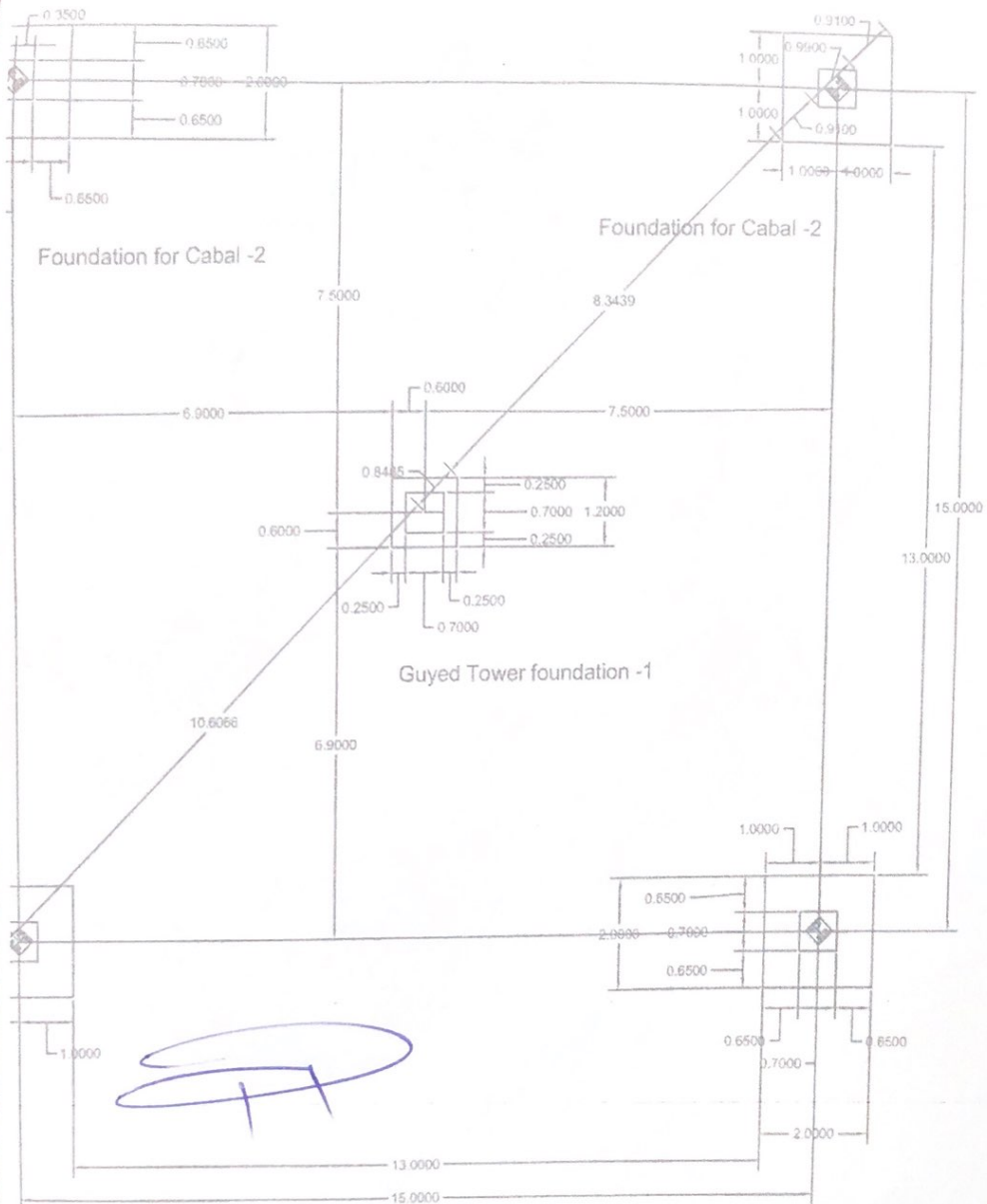

on for Cabal -2

Foundation for Cabal -2

